



Om advarsler

 **ADVARSEL:** En ADVARSEL angir en potensiell fare for skade på eiendom, personskade eller dødsfall.

Dell™ Latitude™ XT2

Informasjon om konfigurasjon og funksjoner

Sett forfra og fra høyre

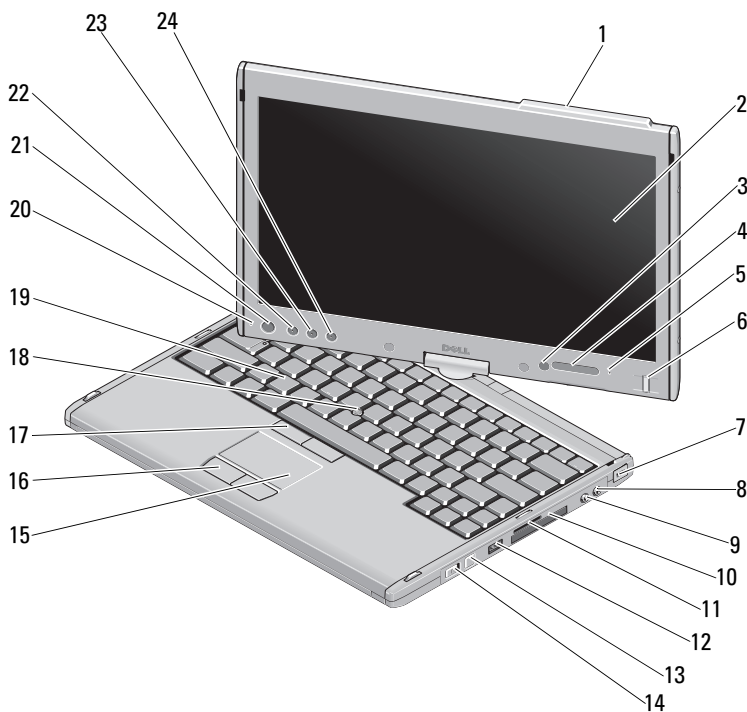

Desember 2008



OK915KA00

Modell PP12S

1	antennearm (WWAN-aktivert)	2	skjerm
3	sensor for omgivelseslys	4	enhetsstatuslamper
5	digital mikrofon	6	biometrisk leser
7	spor for sikringskabel	8	mikrofonkontakt
9	hodetelefoninngang	10	ExpressCard-spor
11	Secure Digital-minnekort (SD)	12	USB/e-SATA kombinasjonskontakt
13	Wi-Fi Catcher™-knapp	14	på/av-bryter for trådløs radio
15	styreplate	16	knapper for styreplate
17	knapper til styrepinne	18	styrepinne
19	tastatur	20	digital mikrofon
21	strømknapp	22	Windows® sikkerhetsknapp
23	knapp for skjermrotasjon	24	Dell ControlPoint (DCP)-knapp



OBS! Antennearmen er kun tilgjengelig på WWAN-aktiverte systemer. På enheter uten antennearm vil det være et feste på toppen av skjermen.



OBS! Trykk <Fn><F9> hvis du vil veksle mellom WLAN- og WWAN-driftsmodus. Latitude XT2 støtter ikke samtidig drift av WLAN- og WWAN-modus.

Sett bakfra og fra venstre side

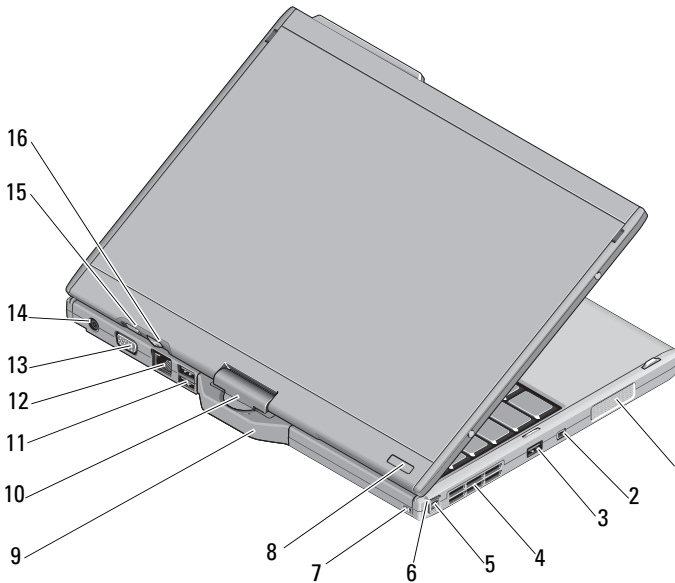

- | | | | |
|----|------------------------------|----|--------------------------|
| 1 | høytaler | 2 | IEEE 1394-kontakt |
| 3 | USB-kontakt (for delt strøm) | 4 | lufteåpning |
| 5 | penn | 6 | LED-indikator for penn |
| 7 | festespor for penn | 8 | Indikator for HDD-strøm |
| 9 | tablet-feste | 10 | roterende hengsel |
| 11 | strømførende USB-kontakt | 12 | nettverkstilkobling |
| 13 | videokontakt | 14 | Kontakt for strømadapter |
| 15 | bakre tablet-knapp | 16 | rullekontrollknapp |



ADVARSEL: Ikke blokker, dytt objekter inn i eller la det samle seg støv i ventilasjonshullene. Ikke oppbevar Dell™-datamaskinen i et miljø med lite luftgjennomstrømning, for eksempel i en lukket koffert, mens den er på. For lite luftgjennomstrømning kan skade datamaskinen eller føre til brann. Viften i datamaskinen slår seg på når datamaskinen blir varm. Viftestøy er normalt og angir ikke et problem med viften eller datamaskinen.

Hurtigoppsett



ADVARSEL: Før du starter noen av prosedyrene i denne delen, må du lese sikkerhetsinstruksjonene som fulgte med datamaskinen. Du finner mer informasjon om gode rutiner på www.dell.com/regulatory_compliance.



ADVARSEL: Strømadapteren fungerer med stikkontakter over hele verden. Strømsøpsler og grenuttak kan imidlertid variere fra land til land. Hvis du bruker en inkompatibel ledning eller kobler ledningen feil til grenuttaket eller stikkontakten, kan det føre til brann eller skader på elektrisk utstyr.



ADVARSEL: Når du skal koble strømadapterkabelen fra datamaskinen, tar du tak i støpselet, og ikke i selve kabelen, og trekker bestemt, men forsiktig, for å unngå å skade kabelen. Når du vikler opp strømadapterkabelen, må du passe på at du følger vinkelen til støpselet på strømadapteren, for å unngå å skade kabelen.



OBS! Noen enheter følger kanskje ikke med hvis du ikke bestilte dem.

- 1 Koble strømadapteren til strømkontakten på datamaskinen og til strømmuttaket.

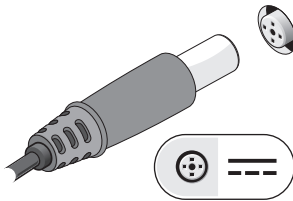

- 2 Koble til en nettverkskabel.

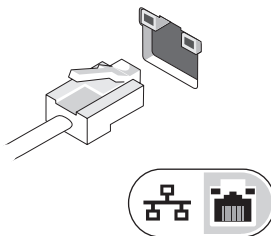

- 3 Koble til USB-enheter, for eksempel mus eller tastatur.

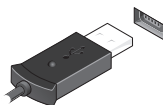

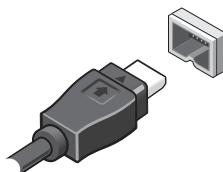

- 4 Koble til IEEE 1394-enheter, for eksempel en DVD-spiller.



- 5 Åpne datamaskinskjermen og trykk på strømknappen for å slå på datamaskinen.



-  Strømknapp
-  Indikator for batterilading

 **OBS!** Det anbefales at du slår datamaskinen av og på minst én gang før du installerer eventuelle kort eller kobler datamaskinen til en dokkenhet eller en annen ekstern enhet, for eksempel en skriver.

Spesifikasjoner



OBS! Tilbudene kan variere fra sted til sted. Hvis du vil ha mer informasjon om datamaskinens konfigurasjon, klikker du **Start** → **Hjelp og støtte** og velger alternativet for å vise informasjon om datamaskinen.

Video

Videotype:	integret på hovedkort, maskinvareakselerert
Databuss	integret video
Videokontroller	Intel® integret "Cantiga" UMA-grafikk
Videominne	opptil 256 MB med delt videominne

Batteri

Type	4-cellers "smart" litiumbatteri (28 watt-timer) 6-cellers "smart" litiumbatteri (42 watt-timer)
Mål:	
Dybde	96,84 mm (3,81 tommer)
Høyde	13,7 mm (0,54 tommer)
Vekt	0,26 kg (0,57 pund) (4 celler) 0,34 kg (0,74 pund) (6 celler)
Spenning	11,1 VDC
Temperaturområde:	
Ved bruk	0 ° til 35 °C (32 ° til 95 °F)
Ikke i bruk	-40 ° til 65 °C (-40 ° til 149 °F)
Klokkebatteri	CR-2025

Nettstrømadapter

Inngangsspenning	100–240 VAC
Høyeste strømstyrke inn	1,5 A
Innfrekvens	50–60 Hz
Utgangsstrøm	2,31 A 2,34 A (valgfritt) 4,62 A (valgfritt)

Nettstrømadapter (forts.)

Utgangseffekt 45 W, 65 W (valgfritt) eller 90 W (valgfritt)

Nominert utgangsspenning 19,5 VDC

Mål:

Høyde 16,0 mm (0,63 tommer)

Bredde 63,0 mm (2,48 tommer)

Dybde 88,0 mm (3,46 tommer)

Temperaturområde:

Ved bruk 0° til 40 °C (32° til 1,04 °F)

Ikke i bruk -10° til 70 °C (-50° til 158 °F)

Fysiske dimensjoner

Høyde 25,4 mm (1,0 tommer)

Bredde 297,0 mm (11,7 tommer)

Dybde 218,6 mm (8,6 tommer)

Vekt 1,66 kg (3,66 pund) (med 4-cellers batteri/LED standardkonfigurasjon)
1,737 kg (3,83 pund) (med 6-cellers batteri/DLV standardkonfigurasjon)

Miljø

Temperaturområde:

Ved bruk 0 ° til 35 °C (32 ° til 95 °F)

Ikke i bruk -40 ° til 65 °C (-40 ° til 149 °F)

Maksimum relativ fuktighet:

Ved bruk 10 % til 90 % (uten kondens)

Ikke i bruk 5 % til 95 % (uten kondens)

Høyde over havet (maksimum):

Ved bruk -15,2 til 3048 m (-50 til 10 000 fot)

Ikke i bruk -15,2 til 10 668 m (-50 til 35 000 fot)

Finne mer informasjon og ressurser

Hvis du har behov for å	Se:
finne informasjon om de beste fremgangsmåtene når det gjelder trygghet og sikkerhet for datamaskinen din Garantiinformasjon, vilkår og betingelser (bare?USA), sikkerhetsinstruksjoner, spesielle bestemmelser, informasjon om ergonomi og lisensavtale for sluttbruker.	Sikkerhets- og forskriftsdokumentene som fulgte med datamaskinen samt hjemmesiden for Regulatory Compliance på www.dell.com/regulatory_compliance .

Informasjonen i dette dokumentet kan endres uten varsel.

© 2008 Dell Inc. Med enerett. Trykt i Irland.

Reproduksjon av dette materialet i enhver form er strengt forbudt uten skriftlig tillatelse fra Dell Inc.

Varemerker i denne teksten: *Dell*, *Latitude*, *Dell*, *Wi-Fi Catcher* og *DELL*-logoen er varemerker tilhørende Dell Inc.; *Intel* er et registrert varemerke tilhørende Intel Corporation i USA og andre land; *Windows* er et registrert varemerke tilhørende Microsoft Corporation i USA og/eller andre land.

Andre varemerker og varenavn kan være brukt i dette dokumentet som en henvisning til enhetene som innehar rettighetene til merkene og navnene eller til produktene. Dell Inc. fraskriver seg enhver eierinteresse for varemerker og varenavn som ikke er deres egne.